



**FRONT WINDOW COVER  
ÉCRAN DE VOITURE POUR VITRES AVANT  
WINDSCHUTZSCHEIBENABDECKUNG  
HOES VOOR VOORRUIT  
RIVESTIMENTO VETRO ANTERIORE  
CUBIERTA DEL PARABRISAS DELANTERO  
PROTEÇÃO DA JANELA DIANTEIRA  
VINDRUTESKYDD**

---

**OWNER'S MANUAL  
MANUEL DE L'UTILISATEUR  
BEDIENUNGSANLEITUNG  
GEBRUIKERSHANDLEIDING  
MANUALE DEL PROPRIETARIO  
MANUAL DEL USARIO  
MANUAL DO UTILIZADOR  
ÄGARHANDBOK**



# ENGLISH

Thank you for purchasing a Honda Access product.

Please read this Owner's Manual before using the Honda Access product and keep it in the glove box for future reference.

- This product is designed to be used exclusively with Honda vehicles. Honda Access is not responsible for the product installed in other than applicable Honda vehicles.  
For information on the applicable models, please contact your Honda dealer.
- The Owner's Manual should be considered a permanent part of your vehicle. It should remain with the vehicle at all times and stay with the vehicle if it is sold.

## SPECIAL MESSAGES

- Honda Access provides many important safety messages in this manual. For your safety and safety of others, pay special attention to all warnings preceded by this alert symbol . Failure to follow the warnings contained in this manual can result in serious injury or accident.



### DANGER

- Indicates that severe personal injury or death will result if instructions are not followed.



### WARNING

- Indicates a strong possibility that serious injury or death may result if instructions are not followed.



### CAUTION

- Indicates a possibility that minor personal injury may result if instructions are not followed.

## SYMBOLS

- If instructions are preceded by the following symbols, they will give helpful advice or information.



### ADVICE

- Gives advice to prevent damage to the product.
- Gives advice to handle emergency situation.



### INFORMATION

Gives helpful information or instructions to be followed in using the product.

## HANDLING PRECAUTIONS YOU SHOULD OBSERVE



### ADVICE

- Always use the front window cover with the front surface up, as this surface is color-coated.
- When dust etc. becomes attached to the car or the back of the front window cover (white), this should be removed with a feather duster or a soft cloth etc. before use in order to keep the car paint from being scratched.
- As the front window cover is not perfectly waterproof, always remove the front window cover after severe or long rain and dry it well (also wipe the car paint surface well).
- Avoid using under strong sunlight while the car and/or the front window cover is wet. This may have a bad influence onto car and front window cover.
- In case of use with a new car, damage to the paint surface is to be feared from friction by wind etc. For two to three months, pay sufficient attention to the front window cover application method and the front window cover fixing method.
- Avoid using at the time of strong wind, as flapping of the front window cover caused by strong wind can damage the paint surface.



### INFORMATION

- When the front window cover got dirty, clean it with a soft cloth dampened with water.
- When the front window cover got wet, dry it out of direct sunlight. Do not wring it to dry.

## INSTALLING THE FRONT WINDOW COVER



### INFORMATION

- Although this manual is applicable to both right-handle and left-handle drive models, the illustrations contained in this manual mainly refer to the left-handle drive models.



### ADVICE

- Close the front window, before installing the front window cover.

1. Lift the driver side wiper arm first, then the passenger side.

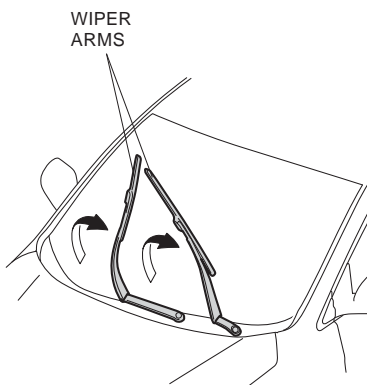

QD818030C

2. Fit the front window cover onto the front window and both side door mirror.

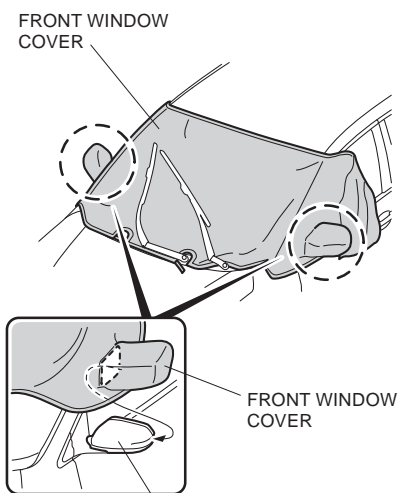

DOOR MIRROR QD818042C

3. Insert the three tabs on the front window cover to the front door end (rear side).
4. Repeat same procedures for the other side.



### ADVICE

- If it is difficult to insert the tab, insert the tab into position that makes it easy insertion, then slide the tab to the correct position.
- If the door opening seal is turned back by the tab when removing the front window cover, open the door once to fix the door opening seal.

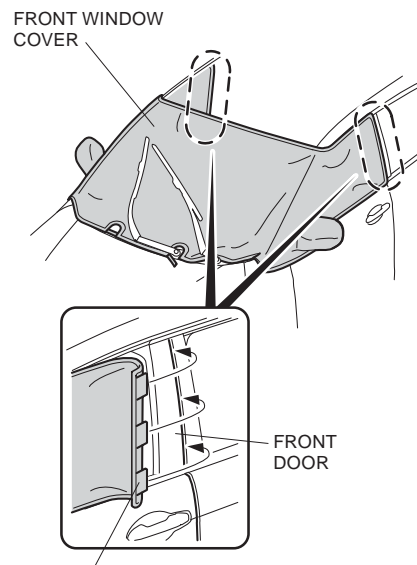

THREE TABS

QD818052C

5. Secure the driver side strap to the front window cover.

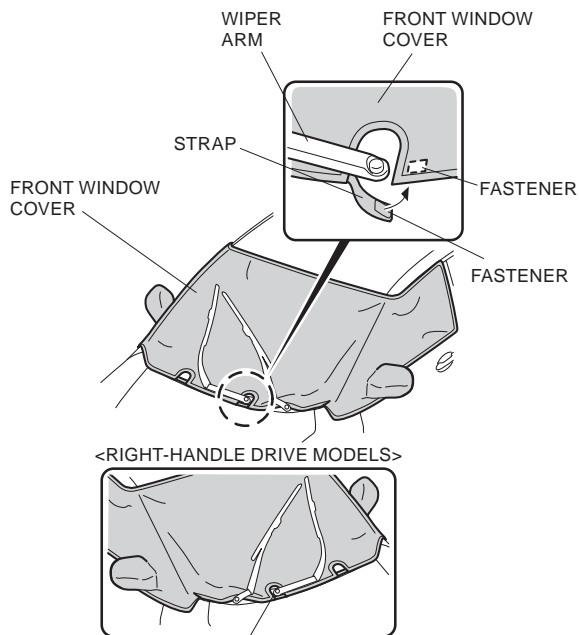

Secure the driver side strap the same way.

QD819012C

6. Lower the wiper arms, and secure the front window cover.



#### ADVICE

- To avoid damaging the wiper blades, make sure to install the front window cover correctly before lower the wiper arms.

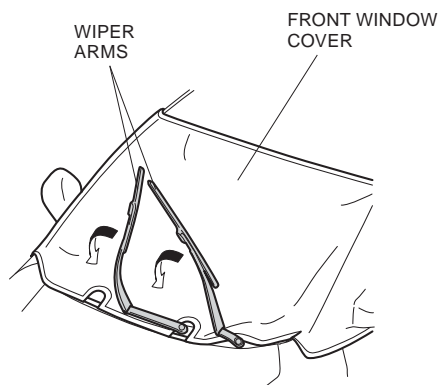

QD819021C

# FRANÇAIS

## INTRODUCTION

Merci pour votre achat d'un produit Honda Access.

Veillez lire ce manuel de l'utilisateur avant d'utiliser le produit Honda Access, puis le garder dans la boîte à gants pour référence ultérieure.

- Ce produit est conçu pour être utilisé exclusivement avec les voitures Honda. Honda Access décline toute responsabilité si le produit est installé dans des voitures autres que les modèles Honda applicables. Pour de plus amples renseignements sur les modèles applicables, veuillez contacter votre revendeur de voitures Honda.
- Le manuel de l'utilisateur doit être considéré comme partie intégrante du véhicule. Il doit rester par conséquent dans le véhicule à tout moment même en cas de revente du véhicule.

## AVIS IMPORTANTS

- Honda Access fournit de nombreux messages de sécurité importants dans ce manuel. Pour votre sécurité et celle des autres, observer attentivement tous les avertissements précédés du symbole d'alerte . L'inobservation des avertissements contenus dans ce manuel risque d'entraîner des accidents, voire des blessures sérieuses.



### DANGER

- Indique des risques inéluctables de blessures sévères, voire mortelles, si l'on ne suit pas les instructions.



### AVERTISSEMENT

- Indique des risques hautement probables de blessures sévères, voire mortelles, si l'on ne suit pas les instructions.



### PRECAUTION

- Indique des risques de blessures si l'on ne suit pas les instructions.

## SYMBOLES

- Les instructions précédées des symboles suivants sont destinées à fournir des renseignements ou conseils très utiles.



### CONSEIL

- Donne conseil pour éviter d'endommager le produit.
- Donne conseil pour parer une situation urgente.



### INFORMATIONS

Donne des renseignements ou instructions utiles à suivre pour utiliser le produit.

## PRÉCAUTIONS À PRENDRE LORS DE LA MANUTENTION



### CONSEIL

- Utilisez toujours l'écran de voiture pour vitres avant avec la face avant vers le haut, vu que ce côté-là est coloré.
- Si la voiture ou l'arrière de l'écran de voiture pour vitres avant (côté blanc) est poussiéreux, enlevez la poussière à l'aide d'un plumeau ou d'un chiffon doux ou autre avant de l'utiliser afin d'éviter que la peinture de la voiture ne soit rayée.
- Comme l'écran de voiture pour vitres avant n'est pas parfaitement étanche, otez-le toujours après une pluie importante ou de longue durée et faites-le bien sécher (essuyez également bien la surface peinte de la voiture).
- Évitez de l'utiliser sous un soleil puissant tant que la voiture et/ou l'écran de voiture pour vitres avant sont mouillés. Cela peut avoir une incidence sur la voiture et l'écran de voiture pour vitres avant.
- Si l'écran de voiture pour vitres avant est utilisé sur une nouvelle voiture, la surface peinte risque d'être endommagée par des frictions causées par le vent, etc. Pendant deux à trois mois, soyez attentif au mode d'application et au mode de fixation de l'écran de voiture pour vitres avant.
- Évitez de l'utiliser en cas de vents puissants, vu que les battements de l'écran de voiture pour vitres avant causés par des vents puissants peuvent endommager la surface peinte.



### INFORMATIONS

- Si l'écran de voiture pour vitres avant se salit, nettoyez-le avec un chiffon doux imbibé d'eau.
- Si l'écran de voiture pour vitres avant se mouille, séchez-le à l'abri de la lumière directe du soleil. Ne le tordez pas pour sécher.



## INSTALLATION DE L'ÉCRAN DE VOITURE POUR VITRES AVANT

### INFORMATIONS

- Bien que ce manuel soit applicable aussi bien aux modèles de conduite à gauche qu'aux modèles de conduite à droite, les illustrations de ce manuel réfèrent principalement aux modèles de conduite à gauche.

### CONSEIL

- Fermez les vitres avant avant d'installer l'écran de voiture pour vitres avant.
1. Soulevez d'abord l'essuie-glace côté conducteur, puis côté passager.

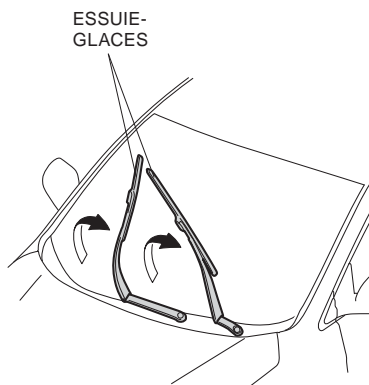

QD818030C

2. Installez l'écran de voiture pour vitres avant sur le pare-brise et sur les deux rétroviseurs latéraux.

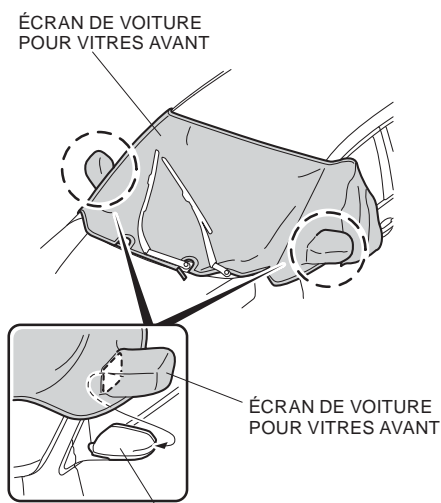

RÉTROVISEUR LATÉRAL QD818042C

3. Insérez les trois languettes de l'écran de voiture pour vitres avant à l'extrémité de la porte avant (à l'arrière).
4. Répétez la procédure pour l'autre côté.

### CONSEIL

- Si la languette s'insère difficilement, insérez-la dans une position facile à insérer, puis glissez-la dans la position correcte.
- Si le joint d'étanchéité de l'ouverture de porte est retourné par la languette lorsque vous enlevez l'écran de voiture pour vitres avant, ouvrez-la une fois pour remettre le joint d'étanchéité de l'ouverture de porte en place.

ÉCRAN DE VOITURE  
POUR VITRES AVANT

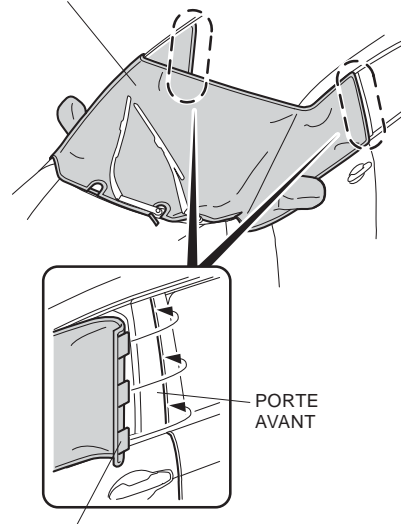

TROIS LANGUETTES

QD818052C

5. Attachez la lanière côté conducteur à l'écran de voiture pour vitres avant.

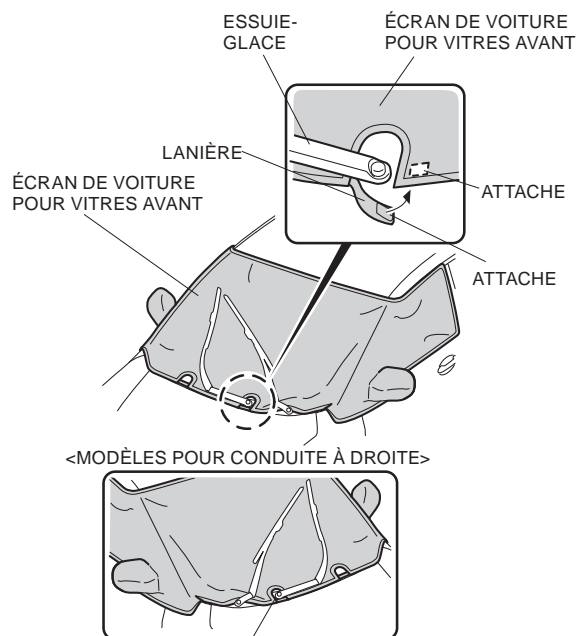

Attachez la lanière côté conducteur de la même façon. QD819012C

6. Baissez les essuie-glaces et attachez l'écran de voiture pour vitres avant.



### CONSEIL

- Afin d'éviter d'endommager les balais d'essuie-glaces, veillez à installer correctement l'écran de voiture pour vitres avant avant de baisser les essuie-glaces.

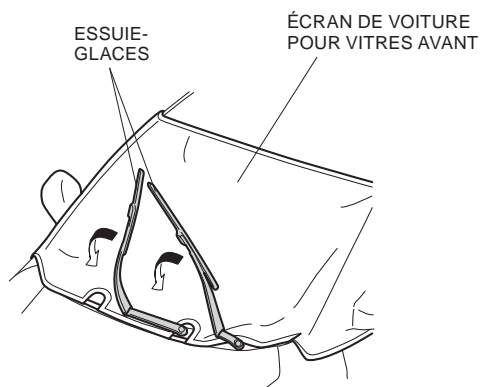

QD819021C

# DEUTSCH

## EINFÜHRUNG

Vielen Dank, dass Sie sich für ein Honda Access-Produkt entschieden haben.

Bitte lesen Sie dieses Benutzerhandbuch durch, bevor Sie das Honda Access-Produkt benutzen, und bewahren Sie es für späteres Nachschlagen im Handschuhfach auf.

- Dieses Produkt ist für den ausschließlichen Gebrauch mit Honda-Fahrzeugen ausgelegt. Honda Access übernimmt keine Verantwortung, wenn das Produkt in einem anderen Fahrzeug außer zutreffenden Honda-Fahrzeugen installiert wird.  
Für Informationen über die zutreffenden Modelle kontaktieren Sie bitte Ihren Honda-Händler.
- Das Benutzerhandbuch ist als permanenter Bestandteil Ihres Fahrzeugs zu betrachten. Es sollte stets im Fahrzeug verbleiben und beim Wiederverkauf des Fahrzeugs dem neuen Besitzer ausgehändigt werden.

## BESONDERE HINWEISE

- Honda Access gibt viele wichtige Sicherheitshinweise in diesem Handbuch. Zu Ihrer eigenen Sicherheit und der Sicherheit anderer sollten Sie allen Warnungen, denen das Warnsymbol  vorangestellt ist, besondere Aufmerksamkeit schenken.  
Eine Missachtung der in diesem Handbuch enthaltenen Warnungen kann zu ernsthaften Verletzungen oder einem Unfall führen.



### GEFAHR

- **Weist darauf hin, dass eine Missachtung der Anweisungen schwere Verletzungen oder Tod zur Folge hat.**



### WARNUNG

- **Weist darauf hin, dass eine Missachtung der Anweisungen mit großer Wahrscheinlichkeit Verletzungen oder Tod zur Folge hat.**



### VORSICHT

- **Weist darauf hin, dass bei Missachtung der Anweisungen die Möglichkeit leichter Verletzungen besteht.**

## SYMBOLE

- Anweisungen, die mit den folgenden Symbolen gekennzeichnet sind, enthalten nützliche Ratschläge oder Informationen.



### HINWEIS

- Enthält Ratschläge zur Verhütung von Beschädigung des Produkts.
- Enthält Ratschläge zur Handhabung von Notsituationen.



### INFORMATION

Gibt nützliche Informationen oder Anweisungen, die bei der Benutzung des Produkts zu befolgen sind.

## EINZUHALTENDE VORSICHTSMASSNAHMEN



### HINWEIS

- Verwenden Sie die Windschutzscheibenabdeckung mit der Vorderseite nach oben, da diese Oberfläche farbbeschichtet ist.
- Wenn sich Staub usw. am Auto oder auf der Rückseite der Windschutzscheibenabdeckung (weiß) befindet, muss dieser mit einem Staubwedel oder einem weichen Tuch usw. entfernt werden, um zu verhindern, dass der Fahrzeuglack zerkratzt wird.
- Da die Windschutzscheibenabdeckung nicht perfekt wasserdicht ist, müssen Sie die Windschutzscheibenabdeckung nach heftigem oder langem Regen entfernen und gut abtrocknen (wischen Sie auch den Fahrzeuglack gut trocken).
- Vermeiden Sie eine Verwendung bei starker Sonneneinstrahlung, wenn das Auto und/oder die Windschutzscheibenabdeckung nass ist. Dies könnte einen schlechten Einfluss auf das Fahrzeug und die Windschutzscheibenabdeckung haben.
- Bei Verwendung mit einem neuen Fahrzeug ist eine Beschädigung der Lackoberfläche aufgrund von Reibung durch Wind usw. zu befürchten. Achten Sie zwei bis drei Monate lang auf die Anbringungsmethode der Windschutzscheibenabdeckung und die Fixationsmethode der Windschutzscheibenabdeckung.
- Vermeiden Sie eine Verwendung bei heftigem Wind, da ein Flattern der Windschutzscheibenabdeckung durch starken Wind die Lackfläche beschädigen kann.



### INFORMATION

- Wenn die Windschutzscheibenabdeckung schmutzig wird, reinigen Sie diese mit einem weichen, leicht angefeuchteten Tuch.
- Wenn die Windschutzscheibenabdeckung nass geworden ist, lassen Sie diese außerhalb der Reichweite von direkter Sonneneinstrahlung trocknen. Nicht trocken wringen.

## MONTAGE DER WINDSCHUTZSCHEIBENABDECKUNG

### INFORMATION

- Obwohl diese Anleitung sowohl für rechts als auch links gesteuerte Modelle gültig ist, beziehen sich die Abbildungen in dieser Anleitung auf links gesteuerte Modelle.

### HINWEIS

- Schließen Sie die Windschutzscheibe vor der Montage der Windschutzscheibenabdeckung.
1. Heben Sie zuerst den Scheibenwischerarm auf der Fahrerseite, und dann auf der Beifahrerseite.

SCHEIBENWISCHERARME

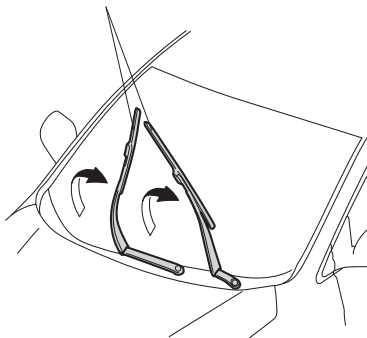

QD818030C

2. Bringen Sie die Windschutzscheibenabdeckung auf der Windschutzscheibe und den Außenspiegeln auf beiden Seiten an.

WINDSCHUTZSCHEIBENABDECKUNG

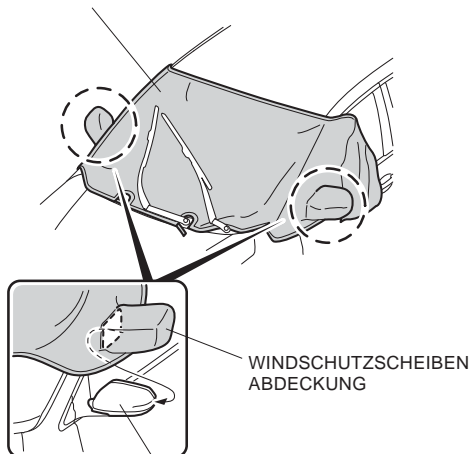

AUSSENSPIEGEL

QD818042C

3. Fügen Sie die drei Laschen auf der Windschutzscheibenabdeckung in der Vordertür (Hinterseite) ein.
4. Diese Vorgänge auf der anderen Seite wiederholen.

### HINWEIS

- Wenn es schwierig ist, die Laschen einzufügen, fügen Sie Laschen in einer Position ein, an der das Einfügen einfach ist und schieben Sie die Lasche dann in die korrekte Position.
- Wenn die Dichtung der Türöffnung durch die Lasche umgekehrt wird, wenn Sie die Windschutzscheibenabdeckung entfernen, öffnen Sie einmal die Tür, um die Türöffnungsdichtung zu fixieren.

WINDSCHUTZSCHEIBENABDECKUNG

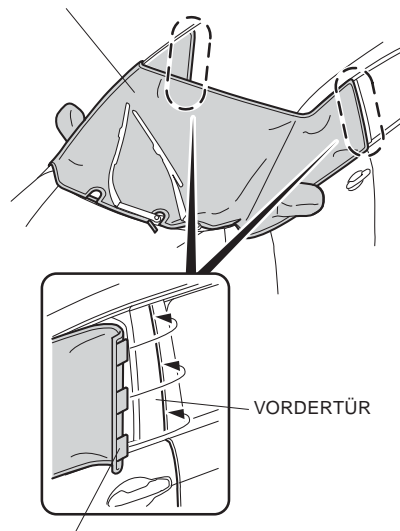

DREI LASCHEN

QD818052C

VORDERTÜR

5. Sichern Sie den Gurt auf der Fahrerseite auf der Windschutzscheibenabdeckung.

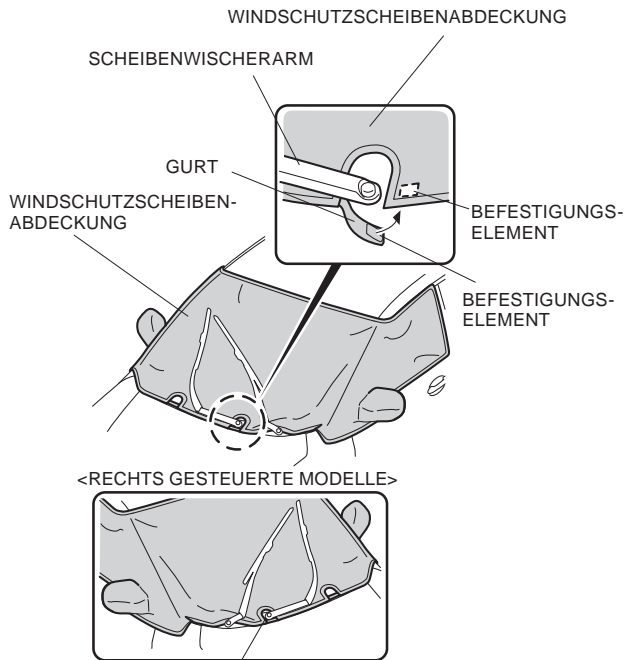

Sichern Sie den Gurt auf der Fahrerseite auf dieselbe Art und Weise. QD819012C

6. Senken Sie die Scheibenwischerarme und sichern Sie die Windschutzscheibenabdeckung.



### HINWEIS

- Um eine Beschädigung der Scheibenwischerblätter zu vermeiden, sorgen Sie dafür, dass Sie die Windschutzscheibenabdeckung korrekt montieren, bevor Sie die Scheibenwischerarme senken.

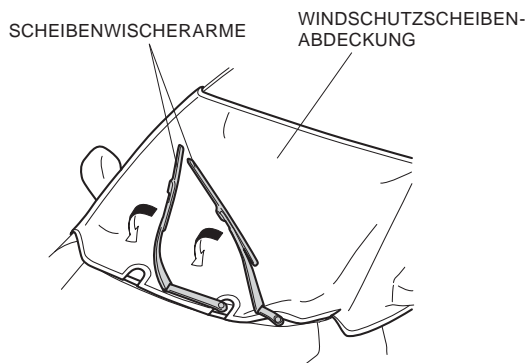

QD819021C

# NEDERLANDS

## INLEIDING

Hartelijk dank voor uw aanschaf van een Honda Access product.

Lees deze handleiding door alvorens de Honda Access accessoire in gebruik te nemen. Bewaar ter referentie de handleiding in het handschoenvakje van de auto.

- Dit product is uitsluitend ontworpen voor het gebruik in Honda auto's. Honda Access is niet aansprakelijk indien dit product in andere auto's dan Honda auto's wordt gemonteerd.  
Raadpleeg uw Honda autohandelaar voor meer informatie aangaande de geschikte modellen.
- U dient de handleiding in uw auto te bewaren, als vast onderdeel van de uitrusting. Laat de handleiding tevens in uw auto wanneer u uw auto bijvoorbeeld verkoopt.

## SPECIALE INFORMATIE

- Honda Access verschaft in deze handleiding vele belangrijke veiligheidsvoorschriften. Voor uw eigen veiligheid en die van anderen, moet u bijzondere aandacht besteden aan alle waarschuwingen die worden voorafgegaan door het symbool .  
Veronachtzaming van de waarschuwingen die in deze handleiding worden gegeven, kan resulteren in ernstig letsel of zware beschadigingen.



### GEVAAR

- **Wijst op ernstig of fataal letsel, indien de aanwijzingen niet opgevolgd worden.**



### WAARSCHUWING

- **Wijst op een grote kans op ernstig of fataal letsel, indien de aanwijzingen niet opgevolgd worden.**



### LET OP

- **Wijst op de mogelijkheid van lichamelijk letsel, indien de aanwijzingen niet opgevolgd worden.**

## SYMBOLLEN

- Als een instructie voorafgegaan wordt door een van de volgende symbolen, dan wordt daarin nuttig advies of informatie gegeven.



### ADVIES

- Advies om beschadiging van het product te voorkomen.
- Advies omtrent het handelen in een noodsituatie.



### INFORMATIE

Nuttige informatie of instructies die opgevolgd dienen te worden bij het gebruik van het product.

## VOORZORGEN DIE U MOET NEMEN



### ADVIES

- Gebruik de hoes voor de voorruit altijd met de voorkant naar buiten, daar deze kant gecoat is.
- Wanneer er stof aan de wagen of de achterkant van de hoes (wit) blijft hangen, moet dit eerst verwijderd worden met een plumeau of een zacht doek, enz... opdat de laklaag van de auto niet bekrast zou worden.
- Omdat de hoes voor de voorruit niet perfect waterdicht is, moet hij altijd verwijderd worden na hevige of langdurige regenval en goed gedroogd worden (veeg het lakoppervlak van de wagen ook goed proper).
- Gebruik de hoes niet bij sterk zonlicht terwijl de wagen en/of de hoes nat is. Dit kan slecht zijn voor de wagen en de hoes voor de voorruit.
- Indien u de hoes gebruikt bij een nieuwe wagen, moet u oppassen voor schade aan het lakoppervlak door wrijving door de wind, enz... Let gedurende twee of drie maanden goed op de manier waarop u de hoes voor de voorruit aanbrengt en bevestigt.
- Gebruik de hoes niet bij sterke wind want als de hoes begint te flapperen door de wind, kan het lakoppervlak beschadigd worden.



### INFORMATIE

- Als de hoes voor de voorruit vuil geworden is, maak hem dan proper met een zacht, met water bevochtigd doek.
- Als de hoes voor de voorruit nat geworden is, laat hem dan drogen buiten rechtstreeks zonlicht. Wring de hoes niet uit.



## AANBRENGEN VAN DE HOES VOOR DE VOORRUIT

### INFORMATIE

- Hoewel deze handleiding zowel van toepassing is op auto's met stuur rechts als met stuur links, verwijzen de afbeeldingen in deze handleiding naar auto's met stuur links.

### ADVIES

- Sluit de voorste vensters alvorens de hoes voor de voorruit aan te brengen.
1. Doe eerst de ruitenwisser aan de kant van de bestuurder omhoog, daarna die aan de kant van de passagier.

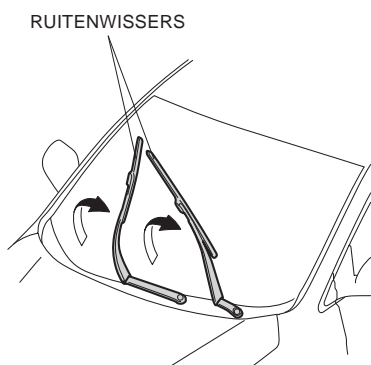

QD818030C

2. Leg de hoes voor de voorruit op de voorruit en over beide buitenspiegels.

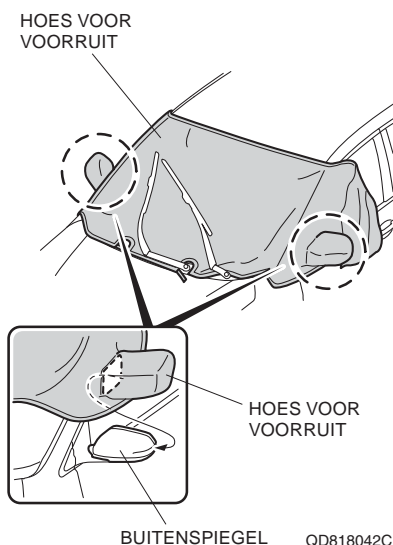

BUITENSPIEGEL QD818042C

3. Steek de drie lipjes van de hoes achter het uiteinde van het voorportier (achterkant).
4. Herhaal deze procedure aan de andere kant.

### ADVIES

- Als de lipjes moeilijk op de goede plaats gestoken kunnen worden, steek ze dan op een makkelijke plaats en schuif ze daarna in de correcte positie.
- Als de afdichting van de deuropening door de lipjes omgeslagen wordt wanneer u de hoes voor de voorruit verwijdert, doe het portier dan eens open om de afdichting weer op de goede plaats te brengen.

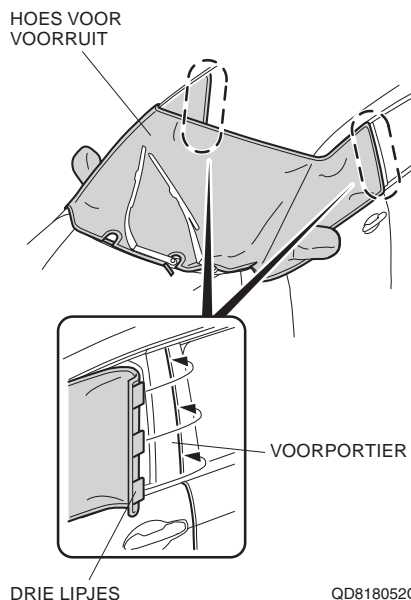

QD818052C

5. Maak het riempje aan bestuurderszijde vast aan de hoes voor de voorruit.

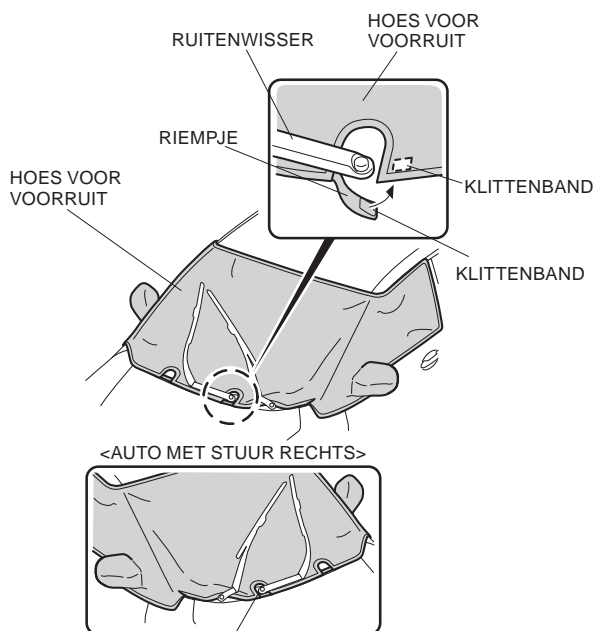

Maak het riempje aan bestuurderszijde op dezelfde manier vast. QD819012C

6. Doe de ruitenwissers naar beneden en leg zo de hoes voor de voorruit vast.



#### ADVIES

- Om schade aan de ruitenwissers te vermijden, moet u ervoor zorgen dat de hoes voor de voorruit correct aangebracht is alvorens de ruitenwissers naar beneden te doen.

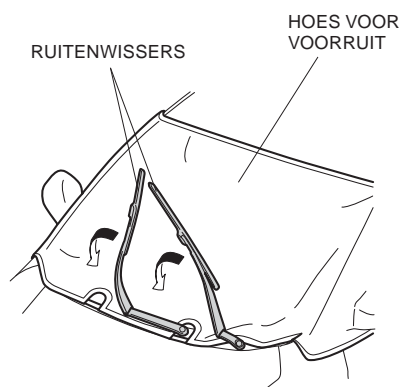

QD819021C

# ITALIANO

## INTRODUZIONE

Grazie per aver acquistato un prodotto accessorio di Honda Access.

Leggere questo manuale di istruzioni prima di usare il prodotto accessorio Honda Access e conservarlo nel cassetto ripostiglio per consultazioni future.

- Questo prodotto è stato progettato per essere usato soltanto con veicoli Honda. Honda Access declina ogni responsabilità se il prodotto dovesse essere installato su automobili diverse dai veicoli Honda a cui è destinato. Per informazioni sui modelli ai quali è destinato il prodotto, contattare il concessionario Honda.
- Il manuale di istruzioni deve essere considerato parte integrante del veicolo. Deve sempre stare nel veicolo ed accompagnarne nel caso quest'ultimo sia venduto.

## MESSAGGI SPECIALI

- In questo manuale, Honda Access fornisce molte importanti avvertenze di sicurezza. Per la vostra e l'altrui sicurezza, prestare particolare attenzione a tutte le avvertenze precedute dal simbolo . Il non rispetto delle avvertenze contenute in questo manuale può provocare gravi lesioni o incidenti.



### PERICOLO

- Indica che se le istruzioni fossero disattese si verificherebbero gravi lesioni o morte.



### ATTENZIONE

- Indica l'elevata probabilità che se le istruzioni fossero disattese si potrebbero verificare gravi lesioni o morte.



### AVVERTENZA

- Indica la probabilità che se le istruzioni fossero disattese si potrebbero verificare lesioni minori.

## SIMBOLI

- Le istruzioni precedute dai simboli che seguono forniscono utili consigli o informazioni.



### CONSIGLIO

- Consigli per evitare danneggiamenti del prodotto.
- Consigli per le situazioni di emergenza.



### INFORMAZIONI

Informazioni utili o istruzioni da rispettare nell'uso del prodotto.

## PRECAUZIONI DA OSSERVARE



### CONSIGLIO

- Usare sempre il rivestimento del vetro anteriore con la superficie anteriore verso l'alto, perché è colorata.
- Se polvere, etc. si attacca all'auto o sul retro del rivestimento vetro anteriore (bianco), rimuoverla con un piumino da spolvero o un panno morbido prima dell'uso per evitare che la vernice dell'auto ne risulti graffiata.
- Poiché il rivestimento del vetro anteriore non è a perfetta tenuta stagna, rimuoverlo sempre dopo piogge forti o lunghe e asciugarlo (asciugare anche la superficie verniciata dell'auto).
- Evitare di usare sotto forte luce solare quando l'auto e/o il rivestimento del vetro anteriore sono bagnati. Potrebbe compromettere il rivestimento dell'auto e del vetro anteriore.
- In caso di utilizzo con un'auto nuova, fare attenzione ad eventuali danni provocati da frizione del vento, etc. Per due o tre mesi, osservare precisamente il metodo di applicazione e di fissaggio del rivestimento del vetro anteriore.
- Evitare l'uso in caso di forte vento, perché lo sventolio del rivestimento provocato dal vento può provocare danni alla superficie verniciata.



### INFORMAZIONI

- In caso di sporco sul rivestimento del vetro anteriore, pulirlo con un panno morbido inumidito d'acqua.
- Quando il rivestimento del vetro anteriore si bagna, asciugarlo lontano dalla luce solare diretta. Non strizzare per asciugarlo.

## INSTALLAZIONE DEL RIVESTIMENTO VETRO ANTERIORE

### INFORMAZIONI

- Il presente manuale è applicabile per modelli di auto con guida a destra e a sinistra, ma le immagini al suo interno si riferiscono esclusivamente a modelli con guida a sinistra.

### CONSIGLIO

- Prima di installare il rivestimento, chiudere il vetro anteriore.

1. Sollevare prima il tergicristallo lato conducente, poi quello lato passeggero.

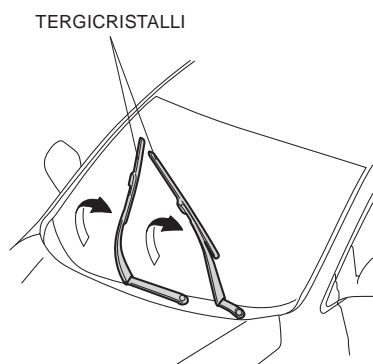

QD818030C

2. Applicare il rivestimento sul vetro anteriore e sugli specchietti laterali a entrambi i lati.

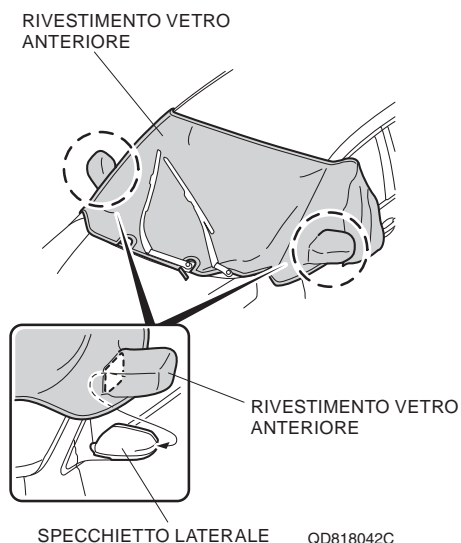

QD818042C

3. Inserire le tre linguette del rivestimento del vetro anteriore sul bordo dello sportello anteriore (lato posteriore).
4. Ripetere la procedura sull'altro lato.

### CONSIGLIO

- Se risulta difficile inserire la linguetta, inserirla in modo che risulti facile, quindi spostarla nella posizione corretta.
- Se la guarnizione dello sportello viene spostata dalla linguetta quando si toglie il rivestimento del vetro anteriore, aprire lo sportello per risistemarla.

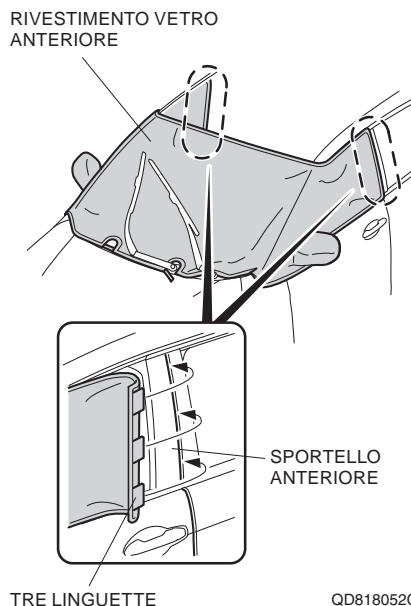

QD818052C

5. Fissare la fascia sul lato conducente al rivestimento del vetro anteriore.

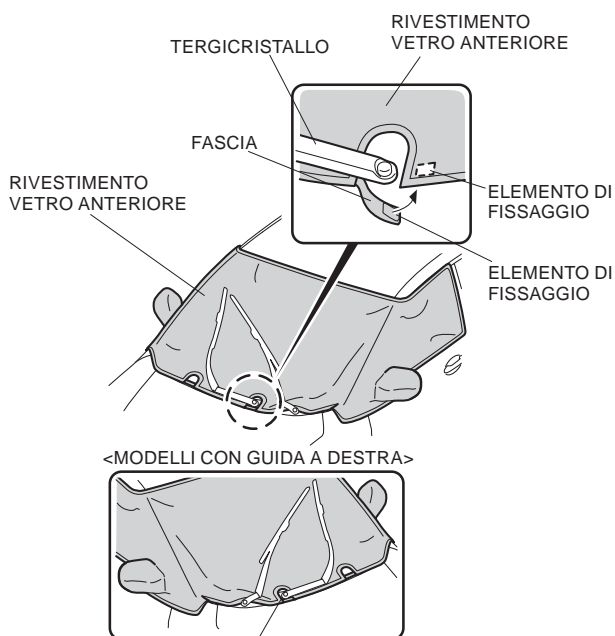

Fissare la fascia sul lato conducente allo stesso modo. QD819012C

6. Abbassare i tergicristalli e fissare il rivestimento vetro anteriore.



### CONSIGLIO

- Per evitare danni ai tergicristalli, prima di abbassarli verificare di aver installato correttamente il rivestimento del vetro anteriore.

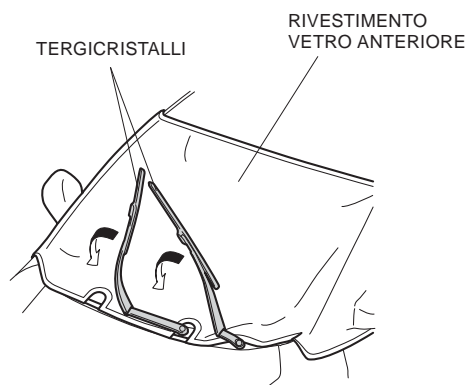

QD819021C

# ESPAÑOL

## INTRODUCCIÓN

Le agradecemos que haya comprado un producto Honda Access.

Tenga la bondad de leer este Manual del Propietario antes de utilizar el producto Honda Access, y guarde el manual en la guantera para usarlo en el futuro.

- Este producto ha sido diseñado para usarse exclusivamente con los automóviles Honda. Honda Access no se responsabiliza si este producto se instala en un vehículo que no sea el automóvil Honda para el que fue producido.  
Si desea mayor información sobre los modelos para los cuales ha sido producido por favor diríjase a su representante de autos Honda.
- El Manual del propietario debe considerarse como un elemento permanente de su vehículo. Debe estar siempre en el vehículo y debe quedarse en el vehículo si éste fuera vendido.

## MENSAJES ESPECIALES

- En este manual Honda Access proporciona muchos mensajes de seguridad importantes. Por su propia seguridad y la de los demás, por favor preste especial atención a todas las advertencias que vayan precedidas de este símbolo de alerta .  
El incumplimiento de las advertencias que contiene este Manual puede ocasionar accidentes o lesiones graves.



### PELIGRO

- Indica que si no se cumple con las instrucciones el resultado será lesiones corporales o incluso la muerte.



### IMPORTANTE

- Indica que existe una gran posibilidad de que ocurran lesiones graves o muerte si no se cumple con las instrucciones.



### PRECAUCIÓN

- Indica que existe la posibilidad de que ocurran lesiones personales menores si no se cumple con las instrucciones.

## SIMBOLOS

- Las instrucciones precedidas de los siguientes símbolos significan que contienen información o consejos útiles.



### CONSEJO

- Da consejos para evitar que el producto sufra algún daño.
- Da consejos para manejar situaciones de emergencia.



### INFORMACIÓN

Da información útil o instrucciones que deben seguirse para usar el producto.

## PRECAUCIONES DE USO QUE DEBE OBSERVAR



### CONSEJO

- Use siempre la cubierta del parabrisas delantero con la superficie delantera arriba, ya que esta superficie lleva un revestimiento de color.
- Si el polvo etc. se pega al coche o a la parte trasera de la cubierta del parabrisas delantero (blanca), se debe limpiar con un plumero o un paño suave etc. antes del uso para evitar que se raye la pintura del coche.
- Como la cubierta del parabrisas delantero no es perfectamente estanca, quite siempre la cubierta del parabrisas delantero después de lluvia fuerte o duradera y séquela bien (pase también un paño sobre la superficie de la pintura del coche).
- Evite el uso bajo luz fuerte del sol mientras el coche y/o la cubierta del parabrisas delantero están mojados. Esto puede tener una influencia negativa sobre de coche y la cubierta del parabrisas delantero.
- En caso de uso con un coche nuevo, se debe tener precaución con el daño a la superficie de la pintura por la fricción del viento, etc. Durante dos a tres meses, preste suficiente atención al método de aplicación de la cubierta del parabrisas delantero y al método de fijación de la cubierta del parabrisas delantero.
- Evite el uso durante el viento fuerte, pues al batir la cubierta del parabrisas delantero por un viento fuerte puede dañar la pintura de la superficie.



### INFORMACIÓN

- Si se ensucia la cubierta del parabrisas delantero, límpiela con un paño suave humedecido con agua.
- Si se moja la cubierta del parabrisas delantero, séquela a la luz directa del sol. No la estruje para secarla.



## INSTALACIÓN DE LA CUBIERTA DEL PARABRISAS DELANTERO

### INFORMACIÓN

- Aunque este manual es aplicable a modelos con volante a la derecha y a la izquierda, las ilustraciones de este manual se refieren principalmente a los modelos con volante a la izquierda.

### CONSEJO

- Cierre el parabrisas delantero antes de instalar la cubierta del parabrisas delantero.

1. Alce primero el brazo del limpiaparabrisas del conductor y después el del lado del pasajero.



QD818030C

2. Ajuste la cubierta del parabrisas delantero sobre el parabrisas delantero y ambos retrovisores laterales.

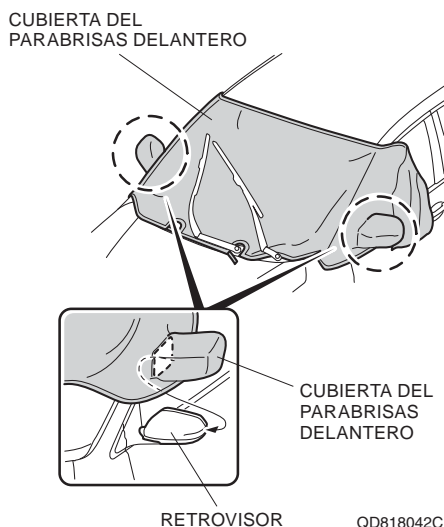

RETROVISOR

QD818042C

3. Inserte las tres pestañas de la cubierta del parabrisas delantero en el extremo de la puerta delantera (lado trasero).
4. Repita los mismos pasos en el otro lado.

### CONSEJO

- Si es difícil insertar la pestaña, inserte la pestaña en una posición que facilite la inserción, y entonces deslice la pestaña a la posición correcta.
- Si la pestaña vuelve al revés el sello de la apertura de la puerta, quite la cubierta del parabrisas delantero y abra la puerta una vez para fijar el sello de la apertura de la puerta.

CUBIERTA DEL PARABRISAS DELANTERO

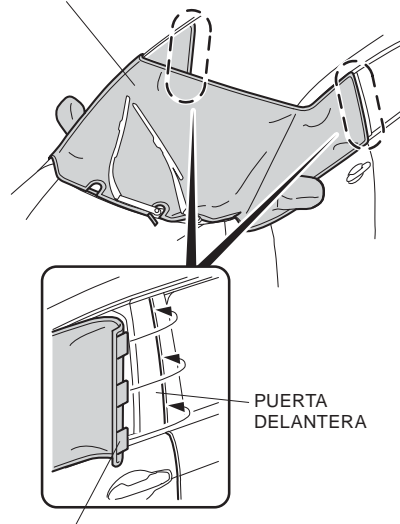

TRES PESTAÑAS

QD818052C

5. Asegure la correa del lado del conductor a la cubierta del parabrisas delantero.

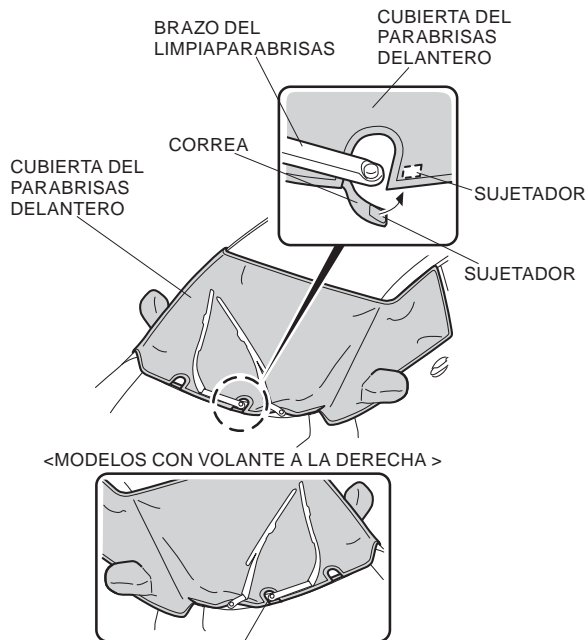

Asegure la correa del lado del conductor de la misma forma.

QD819012C

6. Baje los brazos del limpiaparabrisas y asegure la cubierta del parabrisas delantero.



### CONSEJO

- Para evitar dañar las escobillas del limpiaparabrisas, asegúrese de instalar la cubierta del parabrisas delantero correctamente antes de bajar los brazos del limpiaparabrisas.

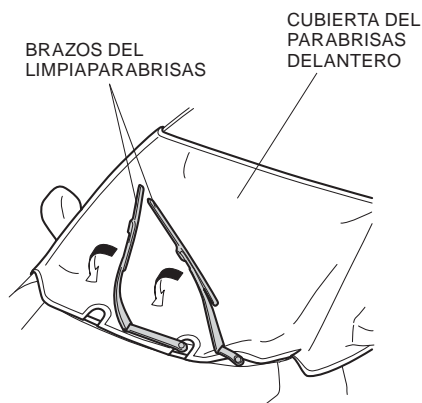

# PORTUGUÊS

## INTRODUÇÃO

Obrigado por ter comprado um Produto de Acesso Honda.

Por favor leia este Manual do Proprietário antes de usar o Produto de Acesso Honda e guarde-o no porta-luvas para referência futura.

- Este produto é desenhado para ser usado exclusivamente para os carros da Honda. Acesso Honda não é responsável pelo produto instalado em outros carros que não sejam Honda. Para informações nos modelos a ser aplicado, por favor contate o seu revendedor Honda.
- O Manual do Proprietário deve ser considerado uma parte permanente do seu veículo. Deve sempre permanecer no veículo e ficar no o veículo se este for vendido.

## MENSAGENS ESPECIAIS

- Acesso Honda providencia muitas mensagens importantes de segurança neste Manual. Para segurança e segurança dos outros, preste atenção à todos avisos que precedem este símbolo de alerta . Se não se seguir os avisos contidos no Manual, poderá ter machucaduras sérias ou acidentes.



### PERIGO

- Indica que pode resultar machucaduras severas na pessoa ou morte se as instruções não forem seguidas.



### AVISO

- Indica a possibilidade de que sérios machucados ou morte podem acontecer se as instruções não forem seguidas.



### CAUTELA

- Indica a possibilidade de acontecer pequenos machucados se as instruções não forem seguidas.

## SÍMBOLOS

- Se as instruções forem precedidas pelos seguintes símbolos, eles darão conselhos úteis ou sugestões.



### CONSELHO

- Dá conselho para se prevenir danos no produto.
- Dá conselhos para se agir em situações de emergência



### INFORMAÇÃO

Dá informação útil ou instruções a serem seguidas quando se usar o produto.

## PRECAUÇÕES NO MANUSEIO A SEREM SEGUIDAS



### CONSELHO

- Utilize sempre a proteção da janela dianteira com a parte dianteira virada para cima, pois esta superfície é pintada.
- No caso poeira etc. que se aderirem no carro ou na parte de trás da proteção da janela dianteira (branca), esta deverá ser removida com um espanador de pó ou com um pano macio etc. antes de ser utilizada para evitar riscos na pintura do carro.
- A proteção da janela dianteira não é totalmente à prova d'água, remova sempre a proteção da janela dianteira depois de chuvas fortes e continuativas, enxugando bem (enxugue também a superfície da pintura do carro).
- Evite o utilização sob a luz forte do sol enquanto o carro e/ou a proteção da janela dianteira estiver molhada. Isto poderá danificar o carro e a proteção da janela dianteira.
- No caso for utilizada em um carro novo, atenção em não danificar a superfície da pintura da carroceria, devido à força de fricção do vento etc. Por dois ou três meses, verifique o método no qual a proteção da janela dianteira foi fixada.
- Evite utilizar no caso de ventos fortes, pois o oscilar da proteção da janela dianteira causada por ventos fortes poderá danificar a superfície da carroceria.



### INFORMAÇÃO

- Quando a proteção da janela dianteira estiver suja, limpe com um pano macio umedecido com água.
- Quando a proteção da janela dianteira estiver molhada, enxugue-a fora da luz direta do sol. Não torça-lo.

## INSTALANDO A PROTEÇÃO DA JANELA DIANTEIRA

### INFORMAÇÃO

- Este manual serve para ambos modelos com direcção à direita e à esquerda, as ilustrações contidas neste manual referem-se basicamente à modelos com direcção à esquerda.

### CONSELHO

- Feche a janela dianteira antes de instalar a proteção da janela dianteira.

1. Levante primeiro o pára-brisas do lado do motorista, e depois o lado do passageiro.

PÁRA-BRISAS

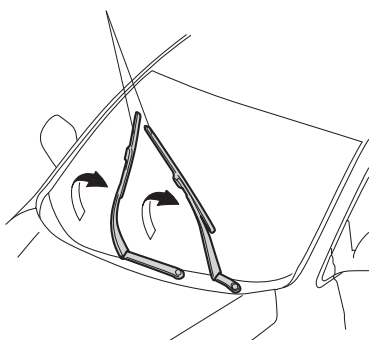

QD818030C

2. Coloque a proteção na janela dianteira e ambos espelhos retrovisores.

PROTEÇÃO DA JANELA DIANTEIRA

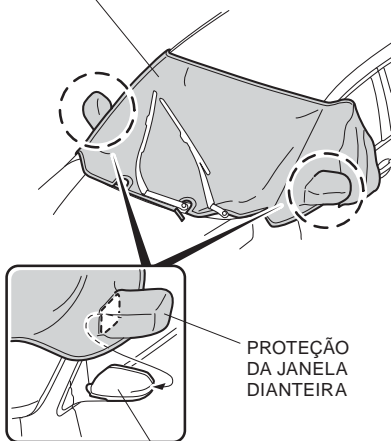

ESPELHO RETROVISOR

QD818042C

3. Insira as três abas na proteção da janela dianteira na extremidade da porta dianteira (parte traseira).
4. Repita o mesmo procedimento no outro lado.

### CONSELHO

- Se encontrar dificuldade no colocar da aba, insira-a em uma posição que facilite a colocação, depois deslize a aba na posição correta.
- Se o isolante da abertura da porta estiver virado para trás pela aba quando remover a proteção da janela dianteira, abra a porta para ajustar o isolante da porta.

PROTEÇÃO DA JANELA DIANTEIRA

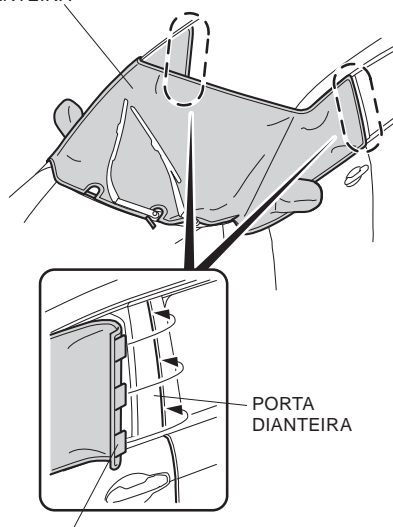

TRES ABAS

PORTA DIANTEIRA

QD818052C

5. Fixe a cinta do lado do motorista na proteção da janela dianteira.

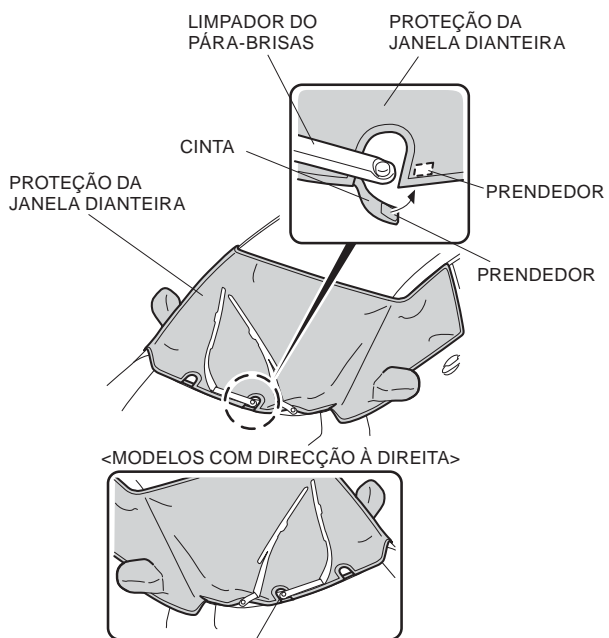

Fixe do mesmo modo a cinta do lado do motorista. QD819012C

6. Abaixe o pára-brisas, e fixe a proteção da janela dianteira.



### CONSELHO

- Para evitar danos nas palhetas do pára-brisas, instale corretamente a proteção da janela dianteira antes de abaixar o pára-brisas.

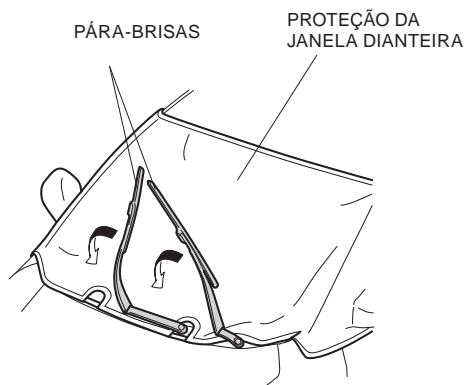

QD819021C

# SVENSKA

## INTRODUKTION

Tack för du köpt en produkt från Honda Access.

Läs denna bruksanvisning innan du använder produkten från Honda Access och förvara den i handskfacket för framtida bruk.

- Denna produkt är utformad för att endast användas med bilar från Honda. Honda Access påtar sig inget ansvar om produkten monteras i andra bilar än relevanta bilar från Honda.
- Kontakta din Honda-återförsäljare för information om relevanta modeller. Bruksanvisningen ska behandlas som en integrerad del av ditt fordon. Den ska alltid medfölja fordonet och följa med fordonet om det säljs.

## SÄRSKILDA MEDDELANDEN

- Honda Access ger i denna bruksanvisning många viktiga säkerhetsanvisningar. För din och andras säkerhet, var särskilt uppmärksam på alla varningar som föregås av denna varningssymbol . Om inte de varningar som finns i denna bruksanvisning respekteras, kan detta medföra allvarliga skador eller olyckor.



### FARA

- Anger att om sådana anvisningar inte följs, kan detta medföra allvarliga personskador eller döden.



### VARNING

- Anger att om sådana anvisningar inte följs, finns det stora möjligheter att detta kan medföra allvarliga personskador eller döden.



### FÖRSIGTIKHET

- Anger att det finns en möjlighet att begränsad personskada kan bli följderna om anvisningarna inte följs.

## SYMBOLER

- Om anvisningarna föregås av följande symboler, innehåller de nyttiga råd eller upplysningar.



### RÅD

- Ger råd för att undvika att produkten skadas.
- Ger råd för att kunna hantera nödsituationer.



### INFORMATION

Ger råd för att kunna hantera nödsituationer.

## FÖRSIKTIGHETSÅTGÄRDER DU BÖR VIDTA



### RÅD

- Använd alltid vindruteskyddet med utsidan uppåt, eftersom denna yta är färgbegrad.
- Om damm m.m. fastnar på bilen eller vindruteskyddet (vitt) bör detta tas bort med en fjädervippa eller en mjuk trasa eller liknande innan skyddet används. Detta för att undvika repor i lacken.
- Ta alltid av vindruteskyddet efter häftigt eller ihållande regn och torka det väl (torka även av lackade ytor på bilen), eftersom vindruteskyddet inte är helt vattentätt.
- Undvik att använda vindruteskyddet i starkt solljus när bilen och/eller skyddet är fuktigt. Det kan få oönskade följder för bilen och vindruteskyddet.
- Vid användning med en ny bil finns en risk att lackade ytor skadas på grund av nötning som orsakas av vind m.m. Var i 2-3 månader särskilt uppmärksam på hur vindruteskyddet appliceras och sätts fast.
- Undvik att använda vindruteskyddet i stark vind, eftersom skyddets fladdrande i vinden kan skada lackade ytor.



### INFORMATION

- Rengör vindruteskyddet med en mjuk trasa fuktad med vatten om det blir smutsigt.
- Torka vindruteskyddet utan att exponera det för direkt solljus om det blivit blött. Vrid inte ur det.



## MONTERA VINDRUTESKYDDET

### INFORMATION

- Även om denna bruksanvisning gäller för både höger- och vänsterstyrda modeller, avser illustrationerna i den främst vänsterstyrda modeller.

### RÅD

- Stäng främre fönster innan du monterar vindruteskyddet.

1. Lyft först upp vindrutetorkkarmen på förarsidan och därefter på passagerarsidan.

VINDRUTETORKKARARMAR

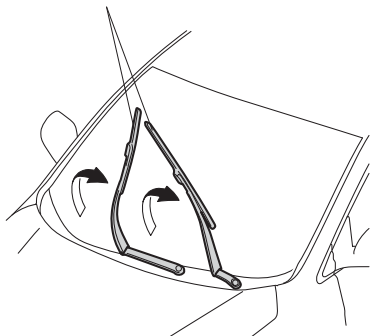

QD818030C

2. Placera vindruteskyddet på vindrutan och de båda sidobackspeglarna.

VINDRUTESKYDD

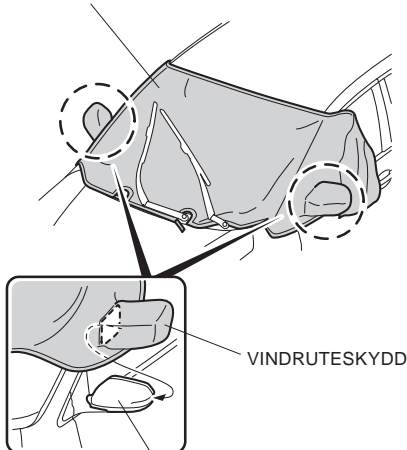

SIDOBACKSPEGEL

QD818042C

3. För in de tre flikarna på vindruteskyddet längs framdörrens kant (bakkanten).
4. Upprepa samma förfarande på andra sidan.

### RÅD

- Om det är svårt att föra in en flik för du in den på ett ställe där den går lätt att föra in och skjuter den till rätt ställe.
- Öppna dörren en gång för att justera dörröppningens tätning om denna viks undan av fliken när du tar av vindruteskyddet.

VINDRUTESKYDD

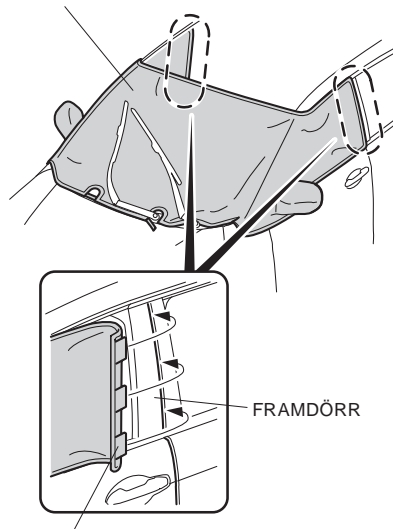

FRAMDÖRR

TRE FLIKAR

QD818052C

5. Fäst remmen på förarsidan på vindruteskyddet.

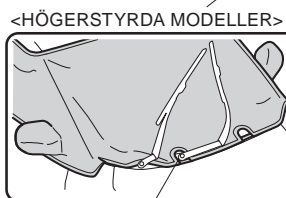
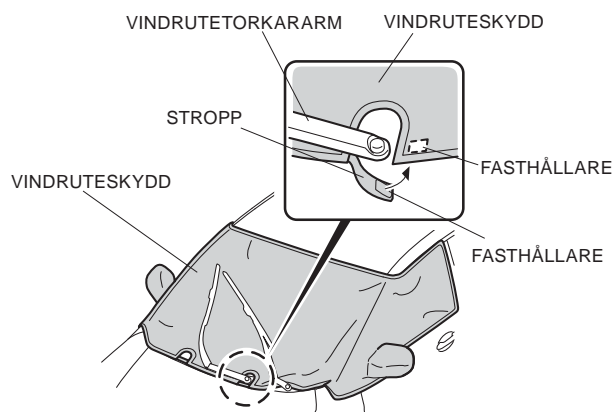

Fäst remmen på förarsidan på samma sätt. QD819012C

6. Fäll ned vindrutetorkkarmarna och fäst vindruteskyddet.



- Undvik skador på vindrutetorkkarmarna genom att se till att vindruteskyddet är ordentligt monterat innan du fäller ned dem.

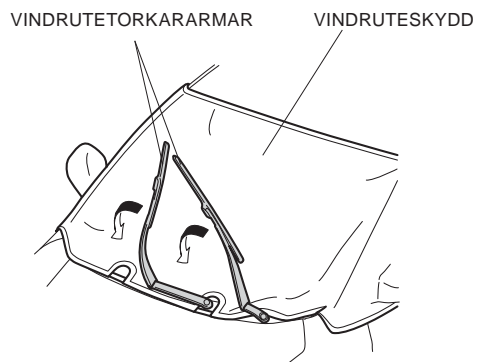

QD819021C